

PENTAX

Optio E90

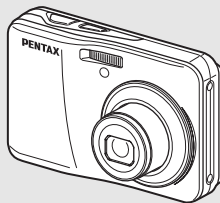

- Кратко ръководство
- Rychlý průvodce spuštěním
- Lynvejledning
- Kiirjuhend
- Pikaopas
- Γρήγορος Οδηγός Εκκίνησης
- Uputstva za brzi početak
- Trumpa vartotojo instrukcija
- Lietošanas uzsākšanas pamācība
- Szybki start
- Stručný návod na obsluhu
- Hizli Başlangıç Kilavuzu

Благодарим ви, че закупихте тази цифрова камера на PENTAX. Това ръководство накратко описва основните операции с Optio E90. Подробни обяснения и информация за използването на камерата и свързването ѝ към компютър потърсете в Ръководство за използване, което ще намерите на компакт диска “Ръководство за използване”, доставен заедно с камерата.

Проверка на съдържанието на комплекта

Проверете дали камерата е доставена с всички изброени по-долу компоненти.



Камера
Optio E90

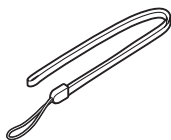

Каишка
O-ST86

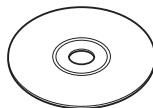

Софтуер (CD-ROM)
S-SW104

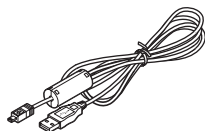

USB кабел
I-USB98

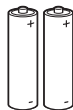

Две AA алкални
батерии

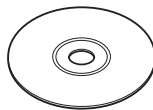

Ръководство за
използване (CD-ROM)



Кратко ръководство
(това ръководство)

Наименования на частите и индикации в екрана

Поглед отпред

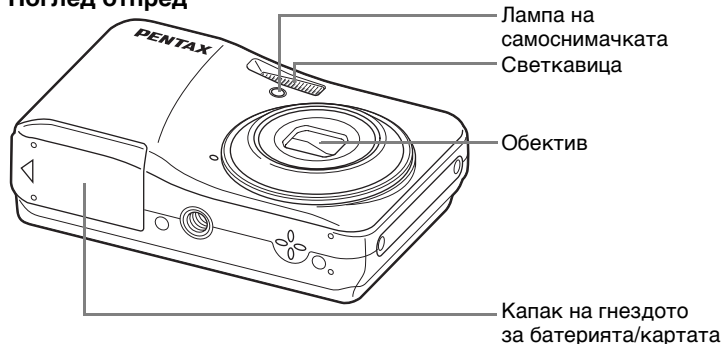

Отзад

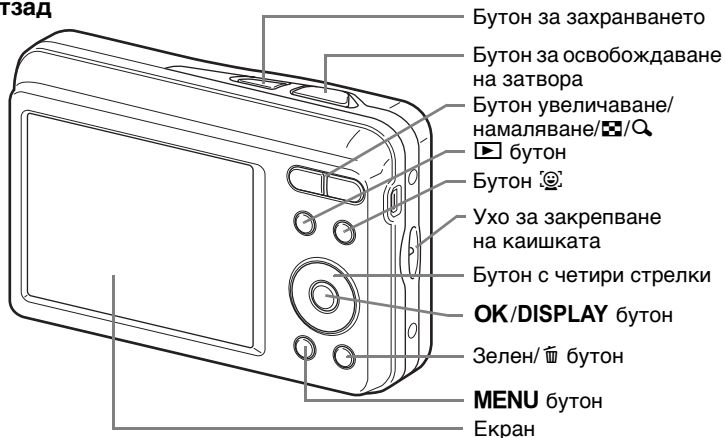

В това кратко ръководство бутоните стрелки, които трябва да се натискат, са изобразени, както е показано вдясно.



1 Подготовка на камерата за използване

Преди да започнете да я използвате, подгответе камерата за работа.

● Прикрепване на каишката

Закрепете каишката към камерата, както това е показано на илюстрациите.

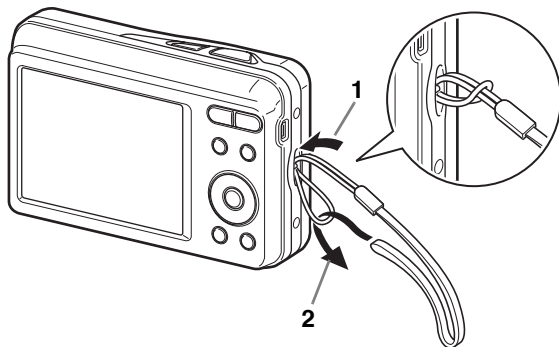

● Инсталиране на батериите и SD картата-памет

Инсталирайте батериите и SD картата-памет (доставя се отделно), както това е показано на илюстрацията.

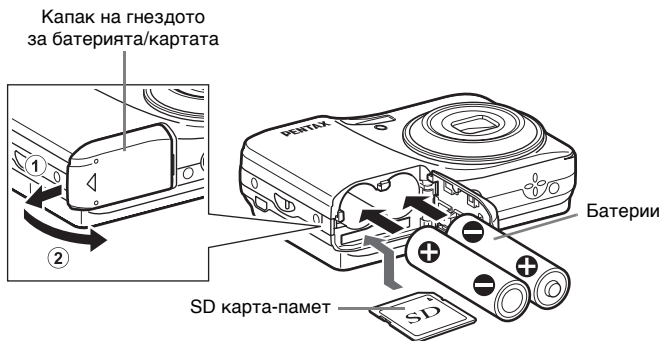

2 Включване и изключване на камерата

● Натиснете бутона за захранването

Камерата се включва и е готова за заснемането на неподвижни изображения. Това се нарича режим Снимане.

За да изключите камерата, натиснете още веднъж бутона за захранването.

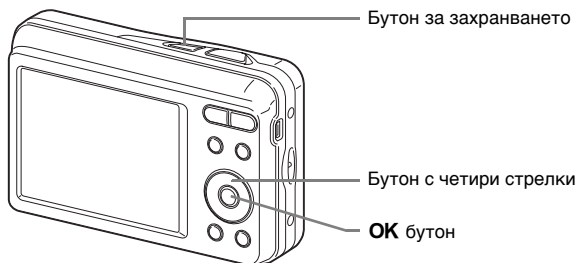

● Настройване на езика и на датата и часа

Когато включите камерата за първи път, се появява екранът за избор на език [Language/言語]. Изберете езика, а след това настройте текущите дата и час.

1 Използвайте бутона с четири стрелки (▲▼◀▶), за да изберете желанния език.

2 Натиснете бутона **OK**.

Language/言語		
English	日本語	Türkçe
Français	Dansk	Ελληνικά
Deutsch	Svenska	Русский
Español	Suomi	ไทย
Português	Polski	한국어
Italiano	Čeština	中文繁體
Nederlands	Magyar	中文简体
MENU/Cancel		[OK] OK

Забележка

- Ако неволно изберете друг език и натиснете бутона **OK**, натиснете бутона или стрелки (▶), за да се върнете в екрана [Language/言語] (Език). Изпълнете Стъпка 1 и Стъпка 2, за да изберете желанния език.

- 3** Натиснете бутона с четири стрелки (►), за да изберете [mm/dd/yy] (мм/дд/гг), след това използвайте бутона с четири стрелки (▲▼), за да изберете формата за датата.

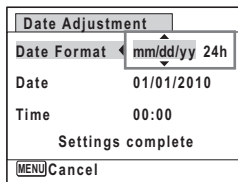

- 4** Натиснете бутона с четири стрелки (►), за да изберете [24h], а след това използвайте бутона с четири стрелки (▲▼), за да изберете [24h] (24-часово представяне) или [12h] (12-часово представяне).
- 5** Натиснете бутона с четири стрелки (►), след това натиснете бутона с четири стрелки (▼), за да преместите рамката върху [Date] (Дата).
- 6** Натиснете бутона с четири стрелки (►), за да изберете [01] (месец), [01] (ден) или [2010] (година), след това използвайте бутона с четири стрелки (▲▼), за да настроите датата на текущия ден.
- 7** Натиснете бутона с четири стрелки (►), след това натиснете бутона с четири стрелки (▼), за да преместите рамката върху [Time] (Час).
- 8** Натиснете бутона с четири стрелки (►), за да изберете [00] (час) или [00] (минута), след това натиснете бутона с четири стрелки (▲▼), за да настроите текущия час.
- 9** Натиснете бутона с четири стрелки (►), след това натиснете бутона с четири стрелки (▼), за да изберете [Settings complete] (Край на настройката).
- 10** Натиснете бутона **OK**.

● Форматиране на SD карта-памет

Винаги форматирайте картите-памет SD, които не са били използвани или са били използвани с друга камера или устройство.

Внимание

- Имайте предвид, че форматирането ще изтрие цялата информация, записана върху SD картата-памет. Преди да форматирате, запазете информацията от SD картата на компютър.

- 1 Натиснете бутона **MENU**, след това натиснете бутона с четири стрелки (◀▶), за да видите меню [↖ Setting] (Настройка).
- 2 Използвайте бутона с четири стрелки (▲▼), за да изберете [Format] (Форматиране) и след това натиснете бутона с четири стрелки (▶).
- 3 Използвайте бутона с четири стрелки (▲▼), за да изберете [Format] (Форматиране) и след това натиснете бутона **OK**.

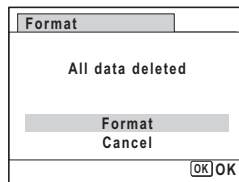

3 Снимане

● Индикации на екрана

В режим на заснемане на неподвижно изображение се появяват следните индикации.



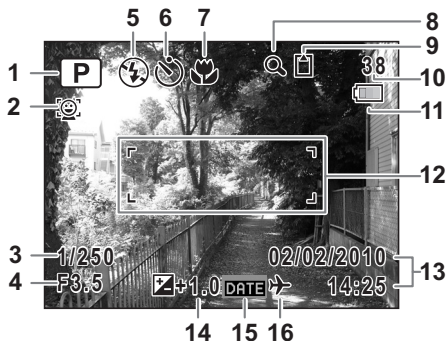

Нормално изобразяване в режим Снимане на неподвижни изображения

- 1 Режим на снимане
- 2 Символ Разпознаване на лице
- 3 Скорост на затвора
- 4 Бленда
- 5 Режим на светкавицата
- 6 Режим на снимане
- 7 Режим на фокусиране
- 8 Символ на функцията Цифрово увеличение/ Intelligent zoom
- 9 Състояние на паметта
- 10 Оставаш капацитет за записване на изображения
- 11 Индикатор за нивото на батерията
- 12 Рамка за фокусиране
- 13 Дата и час
- 14 EV корекция
- 15 Настройка на отпечатването на датата
- 16 Настройка на час по света



Индикатор за нивото на батерията

Можете да проверявате нивото на батерията чрез  индикатора върху екрана.

Информация на екрана	Състояние на батерията
 (зелено)	Има достатъчно захранване.
 (зелено)	Нивото на батериите е ниско.
 (жълто)	Нивото на батериите е много ниско.
 (червено)	Батериите са изтощени.
[Battery depleted] (Батерията е изтощена)	След като се появи това съобщение, камерата ще се изключи.

● Когато снимате

Насочете камерата към обекта, след това натиснете бутона за освобождаване на затвора. В зависимост от осветеността светкавицата ще се включи автоматично.

- 1 Композирайте кадъра на екрана, като използвате рамката за фокусиране.
- 2 Използвайте бутона за увеличаване/намаляване, за да промените заснеманата област.

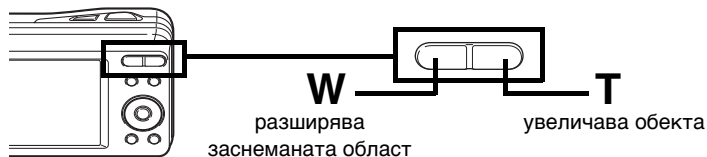

- 3 Натиснете наполовина бутона за освобождаване на затвора. Цветът на рамката за фокусиране показва дали камерата е фокусирала ясно обекта или не.

Зелен : Обектът е на фокус.

Бял : Обектът не е на фокус.

Задръжте бутона за освобождаване на затвора и изчакайте рамката за фокусиране на стане зелена.

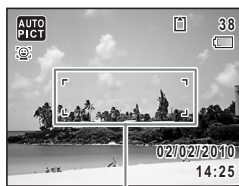

Рамка за фокусиране

- 4 Натиснете напълно бутона за освобождаване на затвора.

Кадърът е заснет.

Забележка

- Натиснете бутона за освобождаване на затвора плавно на две степени. Това осигурява точно фокусиране и предотвратява трепването на камерата.

● Избиране на режим за светкавицата

С всяко натискане на бутона с четири стрелки (◀) in 📷 режимът на светкавицата се сменя между следните режими.



Забележка

- Достъпните режими на светкавицата се различават в зависимост от избрания режим на снимане.

● Избиране на режим на работа

С всяко натискане на бутона с четири стрелки (▲) in 📷 режимът на работа се сменя между следните режими.

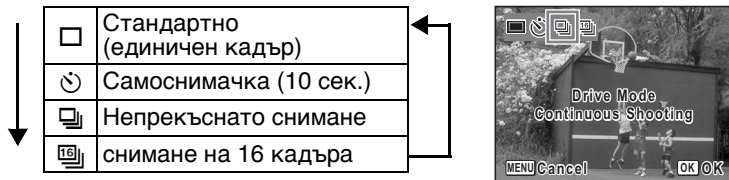

Внимание

- 📺 и 📺 не могат да се избират в режими 🟢 (Зелен), 📷 (Автоматична картина), 🌃 (Нощна сцена), 🎞️ (Филм), 📐 (Композирание на рамка) или 📺 (Цифрова панорама).
- 📺 не може да се избира в режим 🧑 (Портрет в полуръст) или 🧑 (Цифров SR).

Забележка

- Можете също да изберете 🕒 (Самоснимачка (2 сек.)). Изберете 🕒 (Самоснимачка (10 сек.)), после натиснете бутона с четири стрелки (▼) и след това (▶).
- Достъпните режими на работа се различават в зависимост от избрания режим на снимане.

4 Възпроизвеждане на изображения

Можете да възпроизвеждате на екрана заснетите изображения и да изтривате ненужните кадри от камерата.





● Възпроизвеждане на изображения

- 1 След като заснемете кадър, натиснете бутона .

Изображението се появява в екрана. За да видите предишното или следващото изображение, натиснете бутона с четири стрелки ()



Забележка

- Натиснете  на бутона за увеличаване/намаляване/ за да видите едновременно 4 кадъра (едновременно изобразяване на четири кадъра). Натиснете  отново, за да преминете към едновременно изобразяване на девет. Натиснете , за да преминете в режим “изобразяване на папка” или “изобразяване на календар”.

● Изтриване на изображения

- 1 Изобразете кадъра, който искате да изтриете.

- 2 Натиснете бутона .

Появява се екран за потвърждаване.

- 3 Използвайте бутона с четири стрелки () , за да изберете [Delete] (Изтрий).



- 4 Натиснете бутона **OK**.

Забележка

- Можете да защитите записаните изображения от случайно изтриване.
- Можете наведнъж да изтриете няколко изображения, които са били избрани в екрана на едновременно изобразяване на четири или девет кадъра.
- Можете да изтриете наведнъж всички изображения.

● Избиране на режим Възпроизвеждане

Можете да изберете режим за възпроизвеждане или редактиране на изображения от палетата на режим Възпроизвеждане.

Натиснете бутона с четири стрелки (▼) в режим Възпроизвеждане (▶).

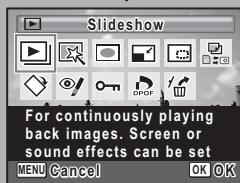

Използвайте бутона с четири стрелки (▲▼◀▶), за да изберете режим на възпроизвеждане и натиснете бутона **OK**.

Забележка

- Когато изберете символ, описанието на избрания режим на възпроизвеждане се появява в долната половина на екрана.

Серия кадри

За непрекъснато възпроизвеждане на изображения. Могат да се настройват екранни или звукови ефекти.

Цифров филтър

Прилага върху изображенията цифрови филтри, като Цвят и Яркост.

Композиране на рамка

За композиране на изображение с рамка. Изберете Запиши върху или Запиши, за да го запазите.

Смяна на размера

За смяна на записващите пиксели и нивото на качеството с цел да се намали размерът на файла.

Изрязване

За изрязване на изображения. Записват се в отделен файл

Копиране на изображение

За да копирате изображения между вградената памет и SD карта-памет.

Завъртане на изображение

За завъртане на заснетите изображения. Полезно, когато вертикални изображения се гледат на екрана на телевизор.

Корекция на червени очи

За коригиране на ефекта червени очи. Може да не работи за някои изображения поради естеството на изображенията.

Защита

Защитава изображенията от изтриване. Все пак при форматиране се изтриват всички изображения.

DPOF

За настройване на параметрите за печат на изображенията. Полезно е, когато изображенията се отпечатват в печатница.

Възстановяване на изображение

За възстановяване на случайно изтрити изображения.

Преглеждане на Ръководството за използване

За подробна информация за Optio E90 и за информация за свързването към компютър следвайте долните инструкции, за да видите Ръководството за използване, записано на доставения заедно с камерата компакт-диск (Ръководство за използване). За да можете да разгледате това ръководство, на компютъра трябва да е инсталиран Adobe Reader.

За да заредите Adobe® Reader®, отидете на web страницата на Adobe. Adobe, логото на Adobe и Reader са или регистрирани търговски марки или търговски марки на Adobe Systems Incorporated в САЩ и/или други страни.

Възпроизвеждане на компютър с Windows

- 1 Включете компютъра.
- 2 Поставете компакт диска (Ръководства за използване) в CD-ROM устройството на компютъра.
Появява се екранът PENTAX Optio E90.
- 3 Щракнете [Open Operating Manuals] (Отвори ръководства за използване).
Появява се екранът за избор на език.
- 4 Щракнете избрания език.
Появява се избраното ръководство.

Възпроизвеждане на компютър с Macintosh

- 1 Включете компютъра Macintosh.
- 2 Поставете компакт диска (Ръководства за използване) в CD-ROM устройството на компютъра.
- 3 Щракнете два пъти върху символа на компакт диска Optio E90.
- 4 Щракнете два пъти върху символа на папката [Open Operating Manuals] (Ръководства за използване).
- 5 Щракнете два пъти върху символа [OPM_OptioE90_EN] (Ръководство за използване).
Появява се избраното ръководство.
Имената на файловете се различават в края в зависимост от избрания език.

