

# PENTAX

## Optio E70



---

**Благодарим ви, че закупихте тази цифрова камера на PENTAX.**

---

Когато за първи път използвате камерата, прочетете това Кратко ръководство, за да добиете представа за основните операции с камерата. Информация за функциите и по-сложните операции с камерата потърсете в отделното "Ръководство за използване", върху компакт диска. Там ще намерите и информация за това как да свържете камерата към компютъра си.

---

### **Към потребителите на тази камера**

- Съществува вероятност записаните данни да бъдат изтрети или камерата да не функционира правилно, ако използвате камерата в среда, където се генерират силни електромагнитни излъчвания или магнитни полета.
- Панелът с течни кристали, който е използван за LCD екрана, е произведен посредством технология с изключително висока прецизност. Въпреки, че броят на функциониращите пиксели е 99.99% или по-голям, трябва да имате предвид, че 0.01% или по-малко от пикселите могат да не светят или да светят, когато не трябва. Това обаче не оказва влияние върху записаното изображение.

# БЕЗОПАСНО ИЗПОЛЗВАНЕ НА КАМЕРАТА

Ние сме отделили достатъчно внимание на безопасността на този продукт, но ви молим при използването му да обръщате особено внимание на предупрежденията, отбелязани със следните символи.



## **Предупреждение**

Този символ показва, че пренебрегването на инструкциите може да доведе до сериозно персонално нараняване.



## **Внимание**

Този символ показва, че пренебрегването на инструкциите може да причини леки или средни наранявания или материални щети.

## За тази камера



## **Предупреждение**

- Не се опитвайте да разглобявате или преустройвате камерата. В камерата има високи напрежения и съществува опасност от токов удар.
- Ако вътрешните части на камерата се окажат открити, например вследствие на изпускането на камерата, при никакви обстоятелства не докосвайте тези открити части, тъй като има опасност да получите токов удар.
- За да предотвратите риска от поглъщане по невнимание, пазете картата-памет SD на недостъпно за деца място. В случай на поглъщане на картата незабавно потърсете лекарска помощ.
- Увиването на каишката на камерата около врата също е опасно, внимавайте малки деца да не очакват каишката на камерата на врата си.
- Ако забележите, че от камерата излиза дим или се разнася странна миризма, или ако възникнат други необичайни явления, незабавно прекратете използването на камерата, извадете батериите и отнесете камерата в най-близкия сервиз на PENTAX. Ако продължите да използвате камерата, съществува опасност от пожар или поразяване от електрически ток.



## **Внимание**

- Никога не се опитвайте да разглобявате или да свързвате на късо батериите. Също така, не хвърляйте батериите в огъня, защото могат да експлодират.

- Не зареждайте батерии, различни от презареждащите се Ni-MH батерии. В противен случай батериите могат да експлодират или да се запалят. Измежду батериите, които могат да се използват с тази камера, само Ni-MH батерии могат да се презаредят.
- Не поставяйте пръста си върху светкавицата, когато тя се разрежда, защото съществува опасност от изгаряне.
- Не разреждайте светкавицата, докато е в досег с дрехите ви, защото в противен случай можете да повредите цветовете им.
- В случай, че в окото ви попадне изтекла от батериите течност, не търкайте очи. Промийте окото с чиста вода и незабавно потърсете медицинска помощ.
- В случай, че върху ръцете или дрехите ви попадне изтекла от батериите течност, обилно измийте засегнатите части с вода.
- Ако камерата се нагорещи или започне да пуши, веднага извадете батериите. При това внимавайте да не се изгорите.
- Някои части на камерата се загряват по време на използването ѝ, така че внимавайте, тъй като има риск от получаване на нискотемпературни изгаряния при продължителен допир до такива части.
- При счупване на LCD екрана внимавайте с парчетата стъкло. Също така, внимавайте течен кристал да не попадне върху кожата, в очите или в устата ви.
- В следствие на независещи от вас фактори или физически условия използването на камерата може да причини сърбеж, обрив или мехури. В случай на неочаквана реакция, незабавно спрете да използвате камерата и потърсете медицинска помощ.

### **Предпазни мерки при работа с батериите**

- Тази камера използва две AA алкални, AA литиеви, AA Ni-MH батерии. Не използвайте батерии, различни от указаните тук. Използването на различен тип батерия може да попречи на правилното функциониране на камерата, а също така, възможно е батерията да избухне и да причини пожар.
- AA алкалните и AA литиевите батерии не могат да се презаредят. Не се опитвайте да разглобявате батериите. Ако се опитвате да ги зареждате или разглобявате, батериите могат да избухнат или да изтекат.
- Не махайте външния печат на батерията. Ако го махнете, възможно е батерията да даде на късо и това да причини пожар, избухване, изтичане или прегряване.

- Когато сменят батериите, не правят комбинации от различни марки, типове или капацитети. Също така, не комбинират стари батерии с нови. В противен случай възможно е батериите да избухнат или да изтекат.
- Не поставят батериите с погрешна ориентация на положителния (+) и на отрицателния (-) полюс. В противен случай възможно е батериите да избухнат или да изтекат.

## За променливотоковия адаптер

### Предупреждение

- Използвайте само такъв променливотоков адаптер, чиято мощност и напрежение са в съответствие с указанията за този продукт. Използването на променливотоков адаптер, който не съответства на изискванията за продукта, може да причини пожар или токов удар.
- Не използвайте променливотоковия захранващ адаптер по време на гръмотевични бури. В противен случай има опасност от пожар, токов удар или повреда на камерата.

### Внимание

- Не поставят тежки обекти върху захранващия кабел, не изпускат тежки предмети върху него и го предпазват от повреда вследствие на силно прегъване. Ако захранващият кабел се повреди, обърнете се към сервизен център на PENTAX.
- Не свързват на късо и не докосват изходните куплунзи на продукта, докато той все още е включен към електрическата мрежа.
- Не включват захранващия кабел с влажни ръце. В противен случай можете да причините токов удар.
- Не подлагат продукта на удар и не му позволяват да пада върху твърда повърхност. В противен случай можете да причините повреда.
- За да намалите риска от авария, използват само сертифициран комплект захранващ кабел CSA/UL, кабелът трябва да бъде Type SPT-2 или по-усилен, минимум NO.18 AWG мед, на единия край да има запоев мъжки куплунг (със специфицирана NEMA конфигурация), а на другия – тялото на женски присъединителен куплунг (със специфицирана IEC непромишлена конфигурация) или еквивалентно.

## Внимавайте, когато използвате камерата

- Когато пътувате, носете със себе включената в пакета Worldwide Service Network (информация за сервисната мрежа по света). Това ще ви помогне, ако имате проблеми с камерата, докато сте в чужбина.
- Когато камерата не е била използвана продължителен период от време, проверете дали функционира правилно, особено, ако ви предстои да заснемате важни снимки (например на сватба или по време на пътешествие). Съдържанието на записите не може да се гарантира в случай, ако записването, възпроизвеждането или прехвърлянето на данните в компютър се окаже невъзможно поради дефект в работата на камерата, информационния носител (SD карта-памет), и т.н.
- Обективът на тази камера не може да се сменя. Обективът не може да се отделя от тялото на камерата.
- Не почиствайте продукта с органични разтворители, например разреждатели, алкохоли или бензини.
- Избягвайте места с висока влажност и температура. Особено внимание трябва да обърнете на превозните средства, във вътрешността на които температурата може да се повиши неимоверно.
- Избягвайте да съхранявате фотоапарата в близост до пестициди или химикали. Изваждайте го калъфа му и го съхранявайте на проветриво място, за да не допуснете поява на плесени.
- Тъй като тази камера не е водоустойчива, не я използвайте камерата, когато има опасност да бъде изложена на намокряне от дъжд, вода или друга течност.
- Внимавайте да не подлагате камерата на силни вибрации, удари, или натиск, тъй като това може да причини повреда или неправилна работата. Когато камерата е подложена на вибрации, например при превозване с мотопед, автомобил, лодка или др., поставяйте я върху възглавница, за да я предпазите. Ако камерата е била подложена на силни вибрации, удари, или натиск, отнесете я в най-близкия сервис на PENTAX за проверка.
- Камерата може да бъде използвана в следния обхват на температурата на околната среда: 0°C до 40°C (32°F до 104°F).
- Екранът с течни кристали ще се затъмни при висока температура, но ще възстанови нормалния си вид при възстановяване на нормална температура на околната среда.
- Реакцията на екрана с течни кристали се забавя при ниски температури. Това не е дефект, а се дължи на свойствата на течните кристали.

- За да поддържате добрата работа на камерата, препоръчително е да я преглеждате в сервиз на всеки 1 до 2 години.
- Ако камерата бъде изложена на резки температурни промени, по вътрешните и външните ѝ повърхности се появяват капки вода. Следователно, поставяйте камерата в калъф или пластмасов плик и я изваждайте едва, след като рязката температурна промяна е отминала.
- Внимавайте в камерата да не попадат боклуци, кал, пясък, прах, вода, токсични газове или сол, тъй като това може да повреди камерата. Избърсвайте попадналите водни или дъждовни капки и оставайте камерата да изсъхне.
- Моля, запомнете, че при форматирането на SD картата-памет или вградената памет, цялата информация се изтрива; все пак може би ще е възможно да възстановите такава информация, като използвате специален софтуер за възстановяване. Вие носите отговорност при използването на паметта на камерата.
- Не натискайте LCD екрана. В противен случай можете да го счупите или повредите.
- Внимавайте да не седате, докато камерата е в задния ви джоб, тъй като така можете да повредите корпуса на камерата или LCD екрана.
- Когато използвате статив, внимавайте да не затягате прекомерно болта на статива в гнездото на камерата.

## Проверка на съдържанието на комплекта

Проверете дали камерата е доставена с всички изброени по-долу компоненти.

- Камера (Optio E70)



- Каишка (O-ST51)

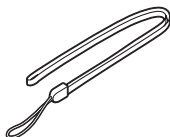

- Софтуер (CD-ROM) S-SW87

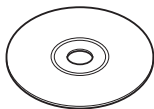

- USB кабел (I-USB7)

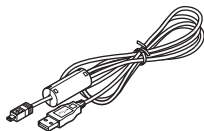

- AV кабел (I-AVC7)

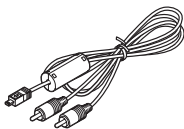

- Две AA алкални батерии



- Ръководство за използване

- Кратко ръководство  
(това ръководство)

## Наименования на частите и индикациите в екрана

### Поглед отпред

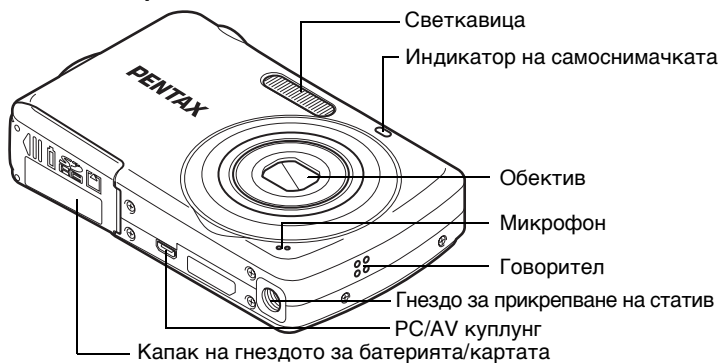

### Поглед отзад

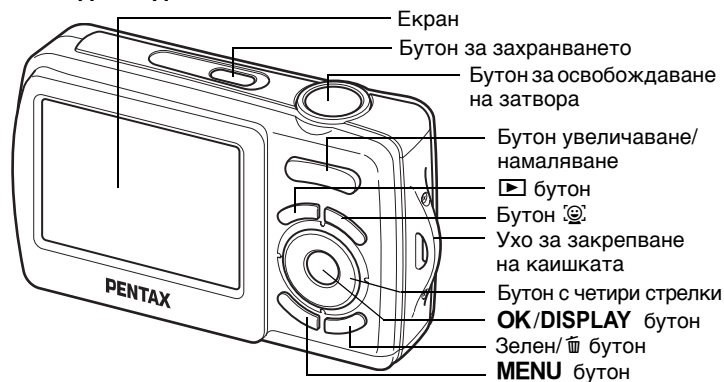

В това кратко ръководство бутоните със стрелки, които трябва да се натискат, са изобразени, както е показано вдясно.



## ● Индикации в екрана

В режим на заснемане на неподвижно изображение се появяват следните индикации.

Нормално изобразяване в режим Снимане на неподвижни

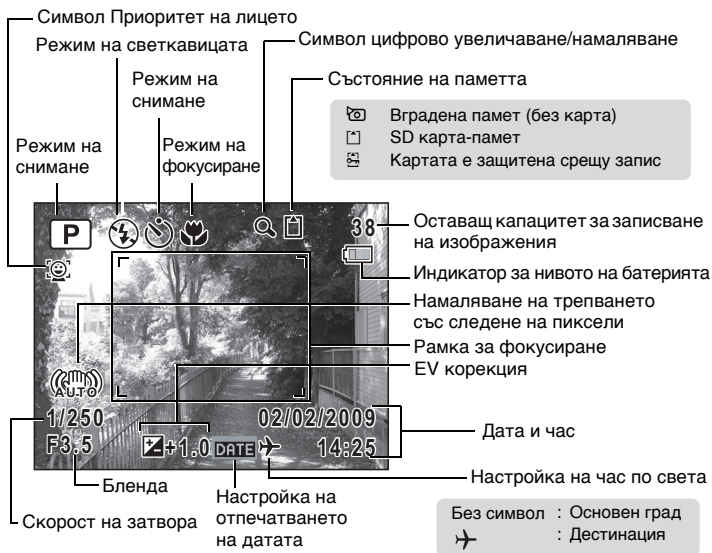

### Индикатор за нивото на батерията

Можете да проверявате нивото на батерията чрез

■ индикатора върху екрана.

Информация на екрана	Състояние на батерията
■ (зелено)	Има достатъчно захранване.
■ (зелено)	Батерията започва да се изтощава.
■ (жълто)	Нивото на батерията е много ниско.
■ (червено)	Батерията е изтощена.
[Battery depleted] (Батерията е изтощена)	След като се появи това съобщение, камерата ще се изключи.

# 1

## Подготовка на камерата за използване

Преди да започнете да я използвате, подгответе камерата за работа.

### ● Прикрепване на каишката

Закрепете каишката към камерата, както това е показано на илюстрациите.

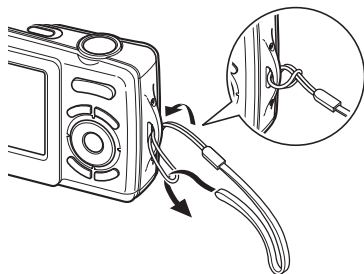

### ● Поставяне на батерията и картата

Поставете батерията и SD картата-памет, както това е показано на илюстрацията.

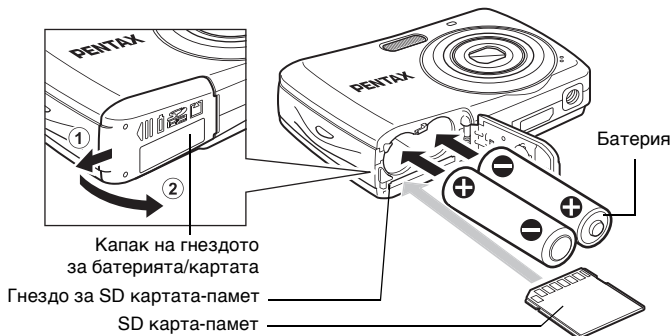

\* SD картата-памет се продава отделно.

## ● Натиснете бутона за захранването

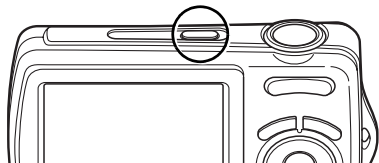

Камерата се включва и е готова за заснемане на неподвижни изображения.

Натиснете още веднъж бутона, за да изключите камерата.

## ● Настройване на езика и на датата и часа

Когато включите камерата за първи път, се появява екранът за избор на език [Language/言語]. Изберете езика, а след това настройте текущите дата и час.

- 1 Използвайте бутона с четири стрелки (▲▼◀▶), за да изберете желанния език.
- 2 Натиснете бутона **OK**.

Language/言語		
English	日本語	Türkçe
Français	Dansk	Ελληνικά
Deutsch	Svenska	Русский
Español	Suomi	ไทย
Português	Polski	한국어
Italiano	Čeština	中文繁體
Nederlands	Magyar	中文简体
MENU/Cancel		OK/OK

### Забележка

Ако случайно изберете друг език, натиснете бутона с четири стрелки (▶), използвайте бутона (▲▼◀▶), за да изберете език и след това натиснете бутона **OK**. Екранът [Initial Setting] (Първоначални настройки) се появява на желанния език.

Initial Setting	
Language/言語	English ▶
HomeTown	New York
MENU/Cancel	
OK/OK	

- ③ Натиснете бутона с четири стрелки (▼), за да преместите рамката върху [Hometown] (Основен град).

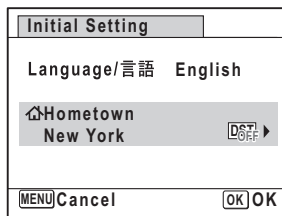

- ④ Натиснете бутона с четири стрелки (▶), за да видите екрана за настройка на Основен град.
- ⑤ Използвайте бутона с четири стрелки (◀▶), за да изберете града.
- ⑥ Натиснете бутона с четири стрелки (▼), за да преместите рамката върху [DST] (Лятно часово време).
- ⑦ Използвайте бутона с четири стрелки (◀▶), за да изберете  (Вкл.) или  (Изкл.).
- ⑧ Натиснете бутона **OK**, за да видите екрана [Initial Setting] (Първоначални настройки).
- ⑨ Натиснете бутона **OK**.
- ⑩ Натиснете бутона с четири стрелки (▲▼), за да изберете [Date Style] (Формат за дата).

11 Натиснете бутона с четири стрелки (►), за да изберете [mm/dd/yy] (мм/дд/гг), а след това използвайте бутона с четири стрелки (▲▼), за да изберете формат за изобразяване на датата.

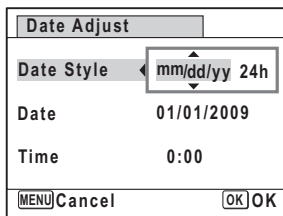

12 Натиснете бутона с четири стрелки (►), за да изберете [24h], а след това използвайте бутона с четири стрелки (▲▼), за да изберете [24h] (24-часово представяне) или [12h] (12-часово представяне).

13 Натиснете бутона с четири стрелки (►), след това натиснете бутона с четири стрелки (▼), за да преместите рамката върху [Date] (Дата).

14 Натиснете бутона с четири стрелки (►), за да изберете [01] (месец), [01] (дата) или [2009] (година), след това използвайте бутона с четири стрелки (▲▼), за да настроите датата на текущия ден.

15 Натиснете бутона с четири стрелки (►), след това натиснете бутона с четири стрелки (▼), за да преместите рамката върху [Time] (Час).

16 Настройте часа по начина, описан в 14.

17 Натиснете бутона **OK**.

## ●Форматиране на SD карта-памет

Винаги форматирайте картите-памет SD, които не са били използвани или са били използвани с друга камера или устройство. Имайте предвид, че форматирането изтрива информацията, записана върху SD картата-памет.

# 3

## Снимане

Насочете камерата към обекта, след това натиснете бутона за освобождаване на затвора. В зависимост от осветеността светкавицата ще се включи автоматично.

- 1 Рамката за фокусиране в екрана става зелена, ако обектът е на фокус.
- 2 Използвайте бутона за увеличаване/намаляване /▲▲▲/▲, за да промените заснеманата област.

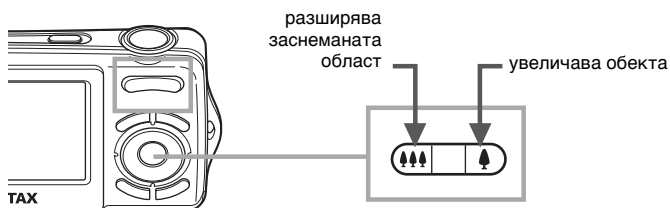

- 3 Натиснете наполовина бутона за освобождаване на затвора.

Рамката за фокусиране в екрана става зелена, ако обектът е на фокус.

- 4 Натиснете напълно бутона за освобождаване на затвора.

Кадърът е заснет.



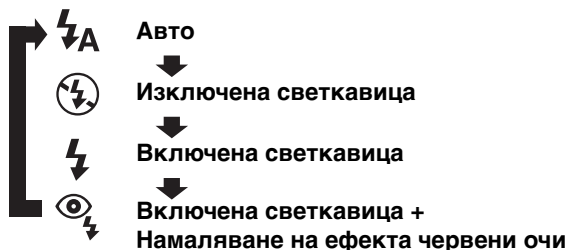

## ●Избиране на режим за светкавицата

С всяко натискане на бутона с четири стрелки (◀), режимът на светкавицата се сменя между следните режими.



### Забележка







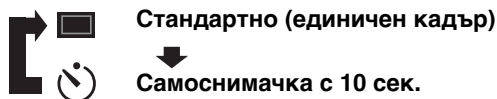

- В режим  (Филм) светкавицата не може да се използва.
- В режим  (Нощна сцена) не може да се избира .

## ●Избиране на режима на работа

С всяко натискане на бутона с четири стрелки (▲), режимът на работа се сменя между следните режими.



### Забележка

- Можете да изберете  (Непрекъснато снимане) в зависимост от режима на снимане.
- Можете да изберете  (Самоснимачка с 2 сек.), като натиснете бутона с четири стрелки (▼) и след това (▶), след като сте избрали  (Самоснимачка с 10 сек.).
- В режимите  (Зелен),  (Филм),  (Композиране на рамка) или  (Цифрова панорама) не може да се избере .

## ● Избиране на режим на фокусиране

С всяко натискане на бутона с четири стрелки (▶), режимът на фокусиране се сменя между следните режими.



## Избиране на режим на снимане

От палетата на режим Снимане можете да изберете режим, подходящ за заснеманата ситуация.

Натиснете бутона с четири стрелки (▼).



Използвайте бутона с четири стрелки (▲▼◀▶), за да изберете режим на снимане и след това натиснете бутона **OK**.

# 4

## Възпроизвеждане на изображения



Можете да изобразявате заснетите изображения на LCD екрана.

- 1 След като заснете кадър, натиснете бутона .

Изображението се появява в екрана.



### Забележка

- За да видите предишното или следващото изображение, натиснете бутона с четири стрелки (◀▶).
- При натискане на  на бутона за увеличаване/намаляване//Q по време на режим на възпроизвеждане едновременно се показват по 4 снимки. Ако натиснете още веднъж , снимките ще бъдат 9.

Докато снимките са показани, натиснете отново , за да превключите в режим на изобразяване на папки или на календар.

## ● Изтриване на изображения

### Изтриване на единични изображения

Можете да изтриете изображението, показано в момента в LCD екрана.

- 1 Изобразете кадъра, който искате да изтриете.
- 2 Натиснете бутона .

Появява се екранът за потвърждаване на презаписването.



- 3 Използвайте бутона с четири стрелки (▲▼), за да изберете [Delete] (Изтрий).
- 4 Натиснете бутона **OK**.

#### Забележка

Можете наведнъж да изтриете няколко изображения, които са били избрани в екрана на едновременно изобразяване на четири или девет кадъра.

## Изтриване на всички изображения

Можете да изтриете наведнъж всички изображения.

- 1 Натиснете два пъти бутона (  ), докато изображението е показано в екрана.

Появява се екранът за потвърждаване на презаписването.

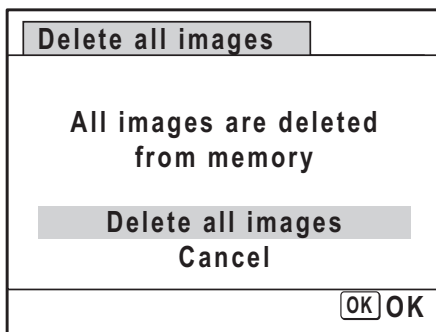

- 2 Използвайте бутона с четири стрелки (  ), за да изберете [Delete all images] (Изтрий всички изображения).
- 3 Натиснете бутона **OK**.

### Забележка

Можете да защитите записаните изображения от случайно изтриване.

## Избиране на режим на възпроизвеждане

Можете да изберете желаната функция за възпроизвеждане от палетата на режим Възпроизвеждане.

Докато изображението е показано в режим на Възпроизвеждане, натиснете бутона с четири стрелки (▼).



Използвайте бутона с четири стрелки (▲▼◀▶), за да изберете режим на възпроизвеждане и след това натиснете бутона **OK**.

Повече информация за използването на Optio E70 и инструкции за свързването на камерата към компютър потърсете в долното ръководство.

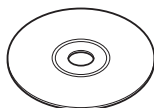

Ръководство за използване на Optio E70

## Информация за потребителите относно събирането и изхвърлянето на стари устройства и батерии



### 1. В Европейския съюз

Тези символи върху продуктите, опаковката и/или придружаващите документи означават, че използваните електрически и електронни части и батериите не трябва да се смесват с битовите отпадъци.

Използваното електрическо/електронно оборудване трябва да се третира отделно и в съответствие със законодателството по отношение на правилното третиране, възстановяване и рециклиране на такива продукти.

Според разпоредбите в отделните страни-членки частните домакинства в Европейския съюз могат безплатно да връщат използваните електрически/електронни устройства и батерии на определените за това места\*.

В някои страни е възможно търговците на дребно да приемат обратно вашият стар продукт, ако закупите от тях подобен нов.  
\*Повече информация потърсете от местните власти.



Като изхвърляте този продукт по подходящ начин, вие спомагате да се гарантира това, че отпадъците преминават през съответния процес на обработване, възстановяване и рециклиране и така се предотвратява възможното отрицателно въздействие върху околната среда и човешкото здраве, което би произтекло от неправилното обработване на отпадъците.

### 2. В други страни извън Европейския съюз

Тези символи са валидни само в Европейския съюз. Ако искате да изхвърлите тези продукти, обърнете се за информация към местните власти или съответния дилър.



Cd

За Швейцария: Използваното електрическо/електронно оборудване може да се връща безплатно на търговците на дребно, дори и когато няма да закупвате от тях нов продукт. Списък на други пунктове за събиране можете да намерите web адрес [www.swico.ch](http://www.swico.ch) или [www.sens.ch](http://www.sens.ch).

Бележка за символа на батерията (долните два примерни символа): Този символ може да бъде използван съвместно с обозначение за използвания химически елемент или компонент. В този случай трябва да се съобразите с изискванията, посочени в Директивата за съответните химикали.

**HOYA CORPORATION**  
**PENTAX Imaging System Division**

2-36-9, Maeno-cho, Itabashi-ku, Tokyo 174-8639, JAPAN  
(<http://www.pentax.jp>)

**PENTAX Europe GmbH** Julius-Vosseler-Strasse, 104, 22527 Hamburg, GERMANY  
(**European Headquarters**) (HQ - <http://www.pentaxeurope.com>)  
(Germany - <http://www.pentax.de>)  
Hotline: 0180 5 736829 / 0180 5 PENTAX

Austria Hotline: 0820 820 255 (<http://www.pentax.at>)

**PENTAX U.K. Limited** PENTAX House, Heron Drive, Langley, Slough,  
Berks SL3 8PN, U.K.  
(<http://www.pentax.co.uk>) Hotline: 0870 736 8299

**PENTAX France S.A.S.** 112 Quai de Bezons - BP 204, 95106 Argenteuil Cedex, FRANCE  
(<http://www.pentax.fr>)  
Hotline: 0826 103 163 (0,15€ la minute) Fax: 01 30 25 75 76  
Email: [http://www.pentax.fr/\\_fr/photo/contact.php?photo&contact](http://www.pentax.fr/_fr/photo/contact.php?photo&contact)

**PENTAX Italia S.r.l.** Via Dione Cassio, 15 20138 Milano, ITALY  
(<http://www.pentaxitalia.it>) Email : [info@pentaxitalia.it](mailto:info@pentaxitalia.it)

**PENTAX (Schweiz) AG** Widenholzstrasse 1, 8304 Wallisellen,  
Postfach 367, 8305 Dietlikon, SWITZERLAND  
(<http://www.pentax.ch>)

**PENTAX Imaging Company**  
**A Division of PENTAX of America, Inc.**

(Headquarters)  
600 12th Street, Suite 300 Golden, Colorado 80401, U.S.A.  
(PENTAX Service Department)  
12000 Zuni Street, Suite 100B  
Westminster, Colorado 80234, U.S.A.  
(<http://www.pentaximaging.com>)

**PENTAX Canada Inc.** 1770 Argentia Road Mississauga, Ontario L5N 3S7, CANADA  
(<http://www.pentax.ca>)

**PENTAX Trading** 23D, Jun Yao International Plaza, 789 Zhaojiabang Road,  
(**SHANGHAI**) Limited Xu Hui District, Shanghai, 200032 CHINA  
(<http://www.pentax.com.cn>)

Производителят си запазва правото да променя без предупреждение спецификациите,  
дизайна и условията на доставка.